

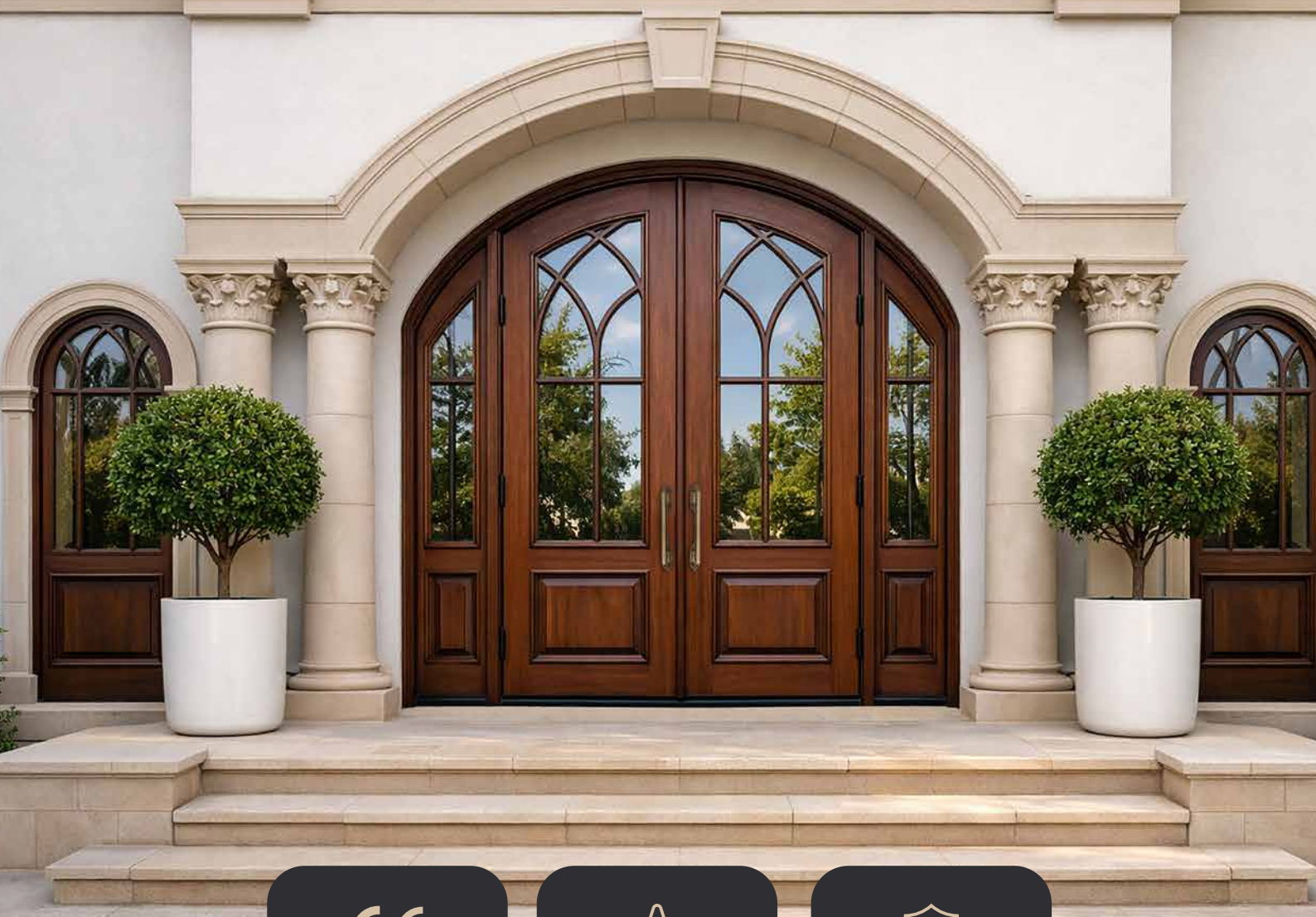

VIDOK.COM  
OKNA I DRZWI



# KATALOG DRZWI DREWNIANYCH



Znak CE



Naturalne piękno  
drewna



Bezpieczeństwo



Wysoka izolacja  
termiczna i akustyczna



Trwałość  
i solidność



bogaty wybór  
wykończeń,  
kolorów i detali



Prestiż  
i elegancja



Kompleksowy  
projekt



Smart  
VIDOK

**ARCYDZIEŁO, KTÓRE OTWIERA TWÓJ DOM**

# ROZWIĄZANIA W DRZWIACH VIDOK

Producent premium stolarki otworowej VIDOK oferuje drzwi drewniane, które łączą elegancję naturalnego materiału z najwyższą precyzją wykonania. W naszej kolekcji znajdują się drzwi **WEJŚCIOWE, WEJŚCIOWE PLUS**, dostępne w trzech liniach stylistycznych: **Classic, Softline i Retro**. Proponujemy rozwiązania panelowe, wsadowe, a także unikatowe na rynku drzwi **VINTAGE**, które stanowią naszą autorską propozycję i wyróżniają się niepowtarzalnym stylem. Nasze drzwi powstają ze starannie wyselekcjonowanego drewna: meranti, dębu, modrzewia i sosny, co pozwala łączyć trwałość, estetykę i ponadczasowy wygląd z wysokimi walorami użytkowymi.



- 1 Ościeżnica drzwiowa, wykonana z drewna o właściwej wilgotności, klejonego warstwowo klejem wodoodpornym (klasy D4).
- 2 Skrzydło drzwiowe, wykonane z drewna o właściwej wilgotności, klejonego warstwowo klejem wodoodpornym (klasy D4).
- 3 Przy drzwiach płytowych opcja ozdobnego termoizolacyjnego panelu drzwiowego z pianką poliuretanową, występującego w różnych wzorach.
- 4 Zawiasy drzwiowe umożliwiające regulację drzwi w trzech płaszczyznach.  
Termoizolacyjny pakiet szybowy, zespolony w wielu grubościach, z możliwością zastosowania szyb: bezpiecznych, antywłamaniowych, dźwiękochłonnych, refleksyjnych, absorbcyjnych, ornamentowych, witraży itp.
- 5 Klamka drzwiowa, gałko-klamka lub pochwyt występujący w wielu kształtach i rozmiarach. Może być wyposażony w czytnik linii papilarnych, klawiaturę numeryczną, czytnik zbliżeniowy, pilot i oświetlenie ledowe.
- 6 Wkładka drzwiowa klasy A lub C, opcjonalnie w systemie jednego klucza.
- 7 Zamek ryglujący drzwi z automatycznymi bolcami lub hakobolcami.  
Wykończenie w systemie czteropowłokowym z użyciem ekologicznych farb wodorozcieńczalnych firmy REMMERS lazurów transparentnych (podkreślających naturalną strukturę drewna) lub kryjących (według palety RAL lub NCS).
- 8 Próg aluminiowy z wkładką termiczną.

## MODELE

str. 11

## KOLORY

str. 18

## SZKLENIE

str. 19-20

## KLAMKI I POCHWYTY

str. 21-22

# VIDOK DRZWI DREWNIANE DRZWI WEJŚCIOWE



## PAKIET STANDARD

NAJCZĘSTSZY WYBÓR NASZYCH KLIENTÓW

### KLAMKA Z DŁUGIM SZYLDEM

KOLOR Z PALETY STANDARD



**OPCJONALNIE:**  
POCHWYT

### ZAWIAS

BAKA 3D  
PROTECT



### PRÓG ALUMINIOWY

Z PRZEGRODĄ  
TERMICZNĄ

### WKŁADKA BĘBENKOWA

KLASA A

**OPCJONALNIE:**  
KLASA C,  
DODATKOWY ZAMEK GÓRNY  
KLUCZ/MOTYLEK



### WYPEŁNIENIE WSADOWE

### ZASUWNICA

TYP 833  
ZAMEK LISTWOWY  
AUTOMATYCZNY  
TRZYPUNKTOWY



**OPCJONALNIE:**  
ELEKTROZACZEP,  
ZASUWNICA  
HAKOWA

# VIDOK DRZWI DREWNIANE

## SYSTEMY DRZWI WEJŚCIOWYCH

### PRZEKROJE DRZWI (T) - OTWIERANE NA ZEWNĄTRZ

**VD 68**

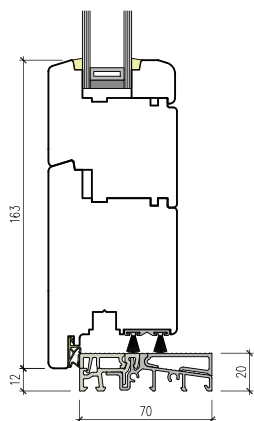

**VD 78**

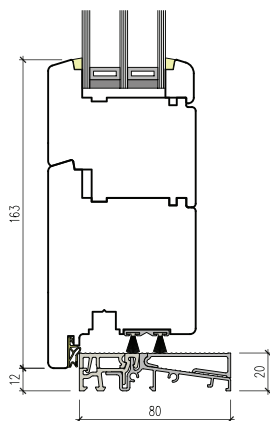

**VD 92**

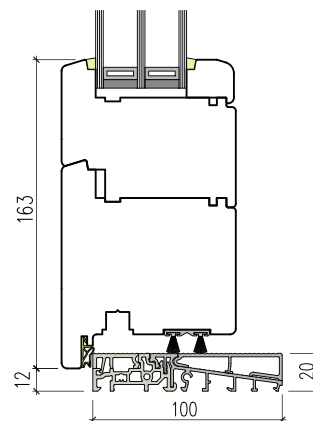

### PRZEKROJE DRZWI (Z) - OTWIERANE DO WEWNĄTRZ

**VD 68**

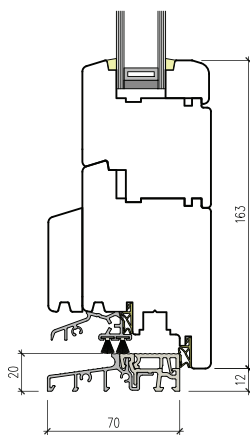

**VD 78**

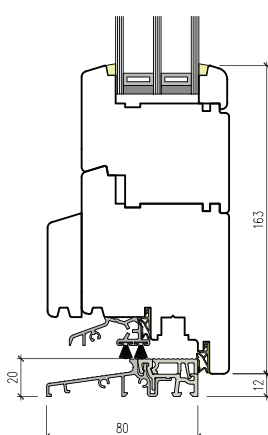

**VD 92**

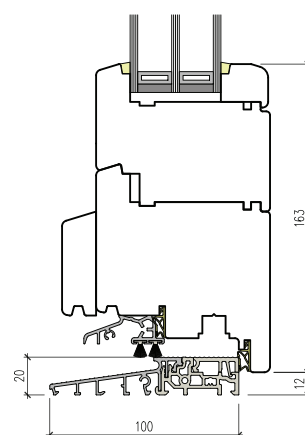

**VD 68**

**VD 78**

**VD 92**

Izolacyjność termiczna	$U_w=1,3^*$	$U_w=0,90^{**}$	$U_w=0,78^{***}$
Przepuszczalność powietrza	klasa 4	klasa 4	klasa 4
Wodoszczelność	3A	3A	3A
Odporność na obciążenie wiatrem	C2	C2	C2
Głębokość zabudowy	68	78	92

Parametry dla drzwi 1100 x 2350 mm

\* dla  $U_g=1,0$  z ciepłą ramką SSU

\*\* dla  $U_g=0,6$  z ciepłą ramką SSU

\*\*\* dla  $U_g=0,5$  z ciepłą ramką SSU

# VIDOK DRZWI DREWNIANE

## DRZWI WEJŚCIOWE PLUS

### PAKIET PREMIUM



NAJWYŻSZA JAKOŚĆ NA WYCIĄgniĘCIE RĘKI

#### KLAMKA Z DŁUGIM SZYLDEM

KOLOR Z PALETY STANDARD



**OPCJONALNIE:**  
POCHWYT

#### SZYBA

$U_g = od \leq 1,1 \text{ W}/(\text{m}^2\text{K})$   
MOŻLIWOŚĆ SZKLENIA  
WG WZORU  
CIEPŁA RAMKA,  
THERMOFLAT, VSG

#### ZAWIAS

BAKA 3D  
PROTECT



#### PRÓG ALUMINIOWY

Z PRZEGRODĄ  
TERMICZNĄ

#### WKŁADKA BĘBENKOWA

KLASA C  
KOLORY: NIKIEL,  
MOSIĄDZ, CZARNY

**OPCJONALNIE:**  
DODATKOWY ZAMEK GÓRNY  
KLUCZ/MOTYLEK



#### WYPEŁNIENIE WSADOWE LUB DRZWI PŁYTOWE

#### ZASUWNICA

TYP 835  
ZAMEK LISTWOWY  
AUTOMATYCZNY  
TRZYPUNKTOWY



**OPCJONALNIE:**  
ELEKTROZACZEP,  
ZASUWNICA  
HAKOWA

# VIDOK DRZWI DREWNIANE

## SYSTEMY DRZWI WEJŚCIOWYCH PLUS

### PRZEKROJE DRZWI (T) - OTWIERANE NA ZEWNĄTRZ

**VD 68**

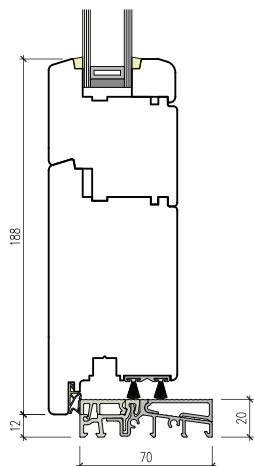

**VD 78**

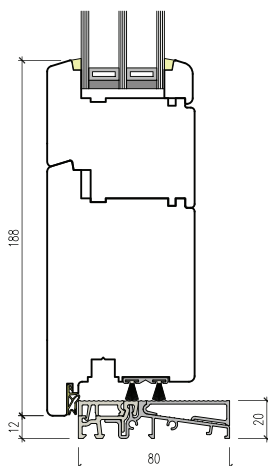

**VD 92**

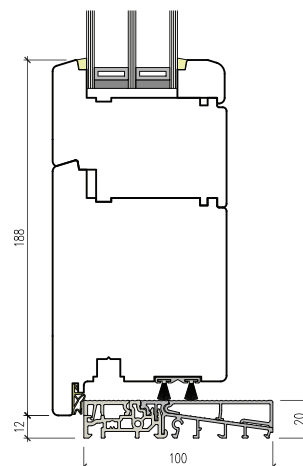

### PRZEKROJE DRZWI (Z) - OTWIERANE DO WEWNĄTRZ

**VD 68**

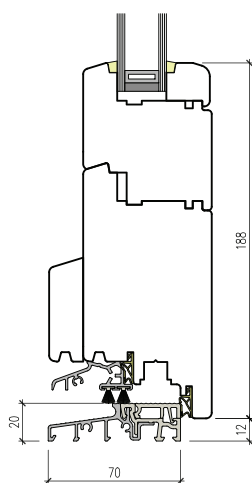

**VD 78**

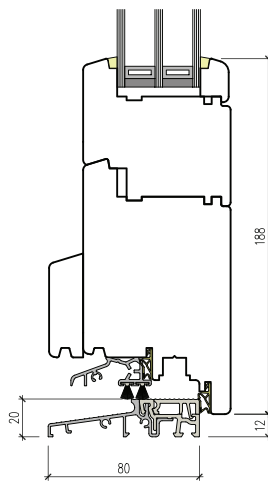

**VD 92**

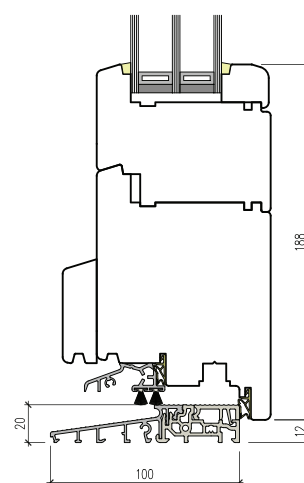

**VD 68**

**VD 78**

**VD 92**

Izolacyjność termiczna	$U_w=1,3^*$	$U_w=0,92^{**}$	$U_w=0,80^{***}$
Przepuszczalność powietrza	klasa 4	klasa 4	klasa 4
Wodoszczelność	3A	3A	3A
Odporność na obciążenie wiatrem	C2	C2	C2
Głębokość zabudowy	68	78	92

Parametry dla drzwi 1100 x 2350 mm

\* dla  $U_g=1,0$  z ciepłą ramką SSU

\*\* dla  $U_g=0,6$  z ciepłą ramką SSU

\*\*\* dla  $U_g=0,5$  z ciepłą ramką SSU

# VIDOK DRZWI DREWNIANE

## LINIE SYLISTYCZNE

Drzwi drewniane VIDOK to połączenie naturalnego piękna drewna, precyzji wykonania i elegancji dopasowanej do charakteru architektury. Szeroki wybór wykończeń i detali daje możliwość nadania drzwiom indywidualnego charakteru, zachowując spójność z projektem oraz oczekiwaniami inwestora.

LINIA

classic

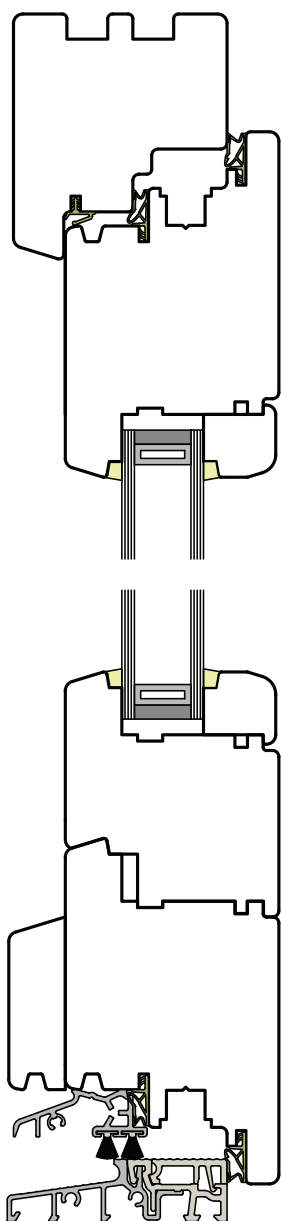

LINIA

softline

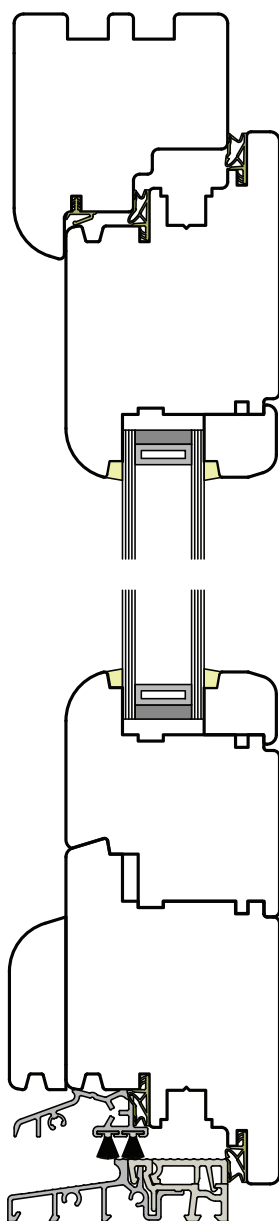

LINIA

retro

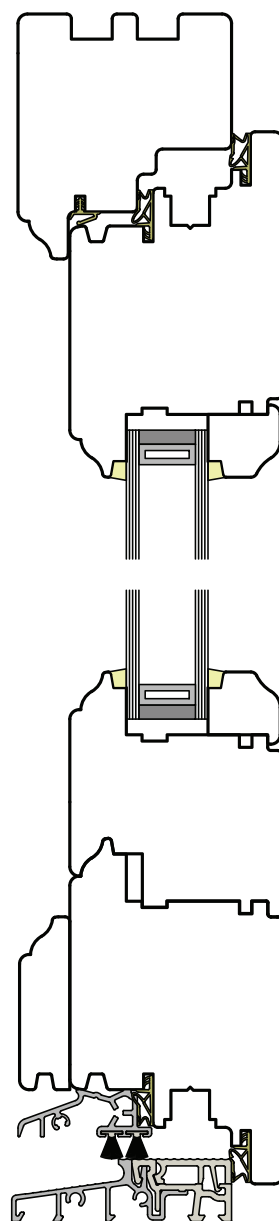

Starannie opracowane  
**linie stylistyczne**

pozwalają tworzyć rozwiązania zarówno klasyczne i ponadczasowe, jak również subtelne, nowoczesne lub inspirowane tradycyjnym rzemiosłem.

# VIDOK DRZWI DREWNIANE SYSTEMY DRZWI WEJŚCIOWYCH VINTAGE

## PRZEKROJE DRZWI (T) - OTWIERANE NA ZEWNĄTRZ

**VD 68**

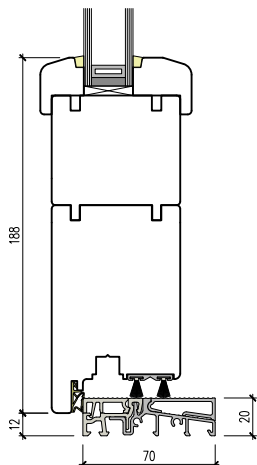

**VD 78**

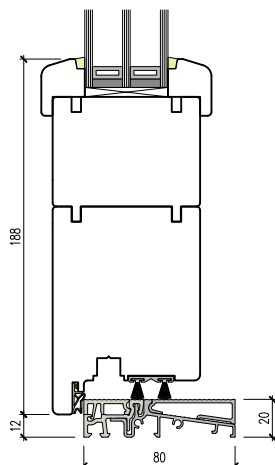

**VD 92**

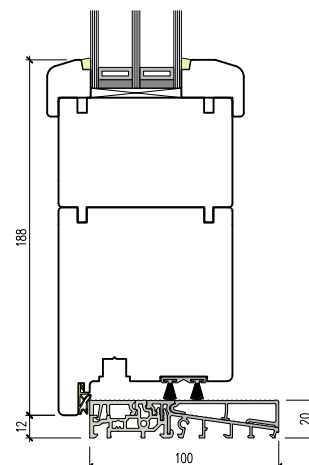

## PRZEKROJE DRZWI (Z) - OTWIERANE DO WEWNĄTRZ

**VD 68**

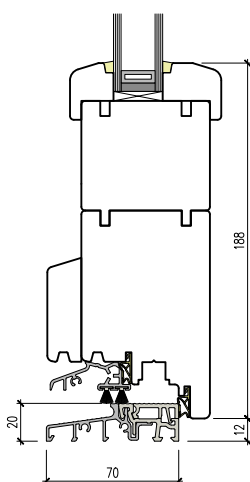

**VD 78**

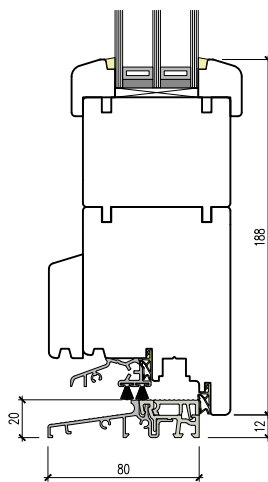

**VD 92**

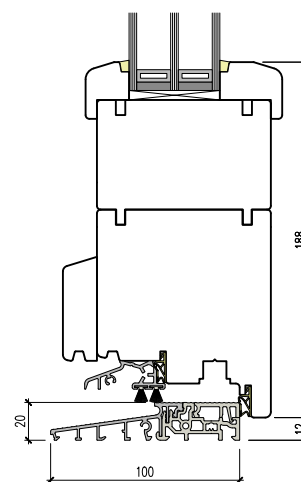

**VD 68**

**VD 78**

**VD 92**

Izolacyjność termiczna	$U_w=1,3^*$	$U_w=0,92^{**}$	$U_w=0,80^{***}$
Przepuszczalność powietrza	klasa 4	klasa 4	klasa 4
Wodoszczelność	3A	3A	3A
Odporność na obciążenie wiatrem	C2	C2	C2
Głębokość zabudowy	68	78	92

Parametry dla drzwi 1100 x 2350 mm

\* dla  $U_g=1,0$  z ciepłą ramką SSU

\*\* dla  $U_g=0,6$  z ciepłą ramką SSU

\*\*\* dla  $U_g=0,5$  z ciepłą ramką SSU

# VIDOK DRZWI DREWNIANE

## LINIE STYLISTYCZNE DRZWI VINTAGE

Drzwi drewniane VINTAGE wyróżniają się eleganckim detalem i możliwością indywidualnego dopasowania charakteru do projektu. Różne warianty profili umożliwiają subtelne podkreślenie formy drzwi lub nadanie im bardziej dekoracyjnego, historycznego wyrazu.

LISTWY

L1

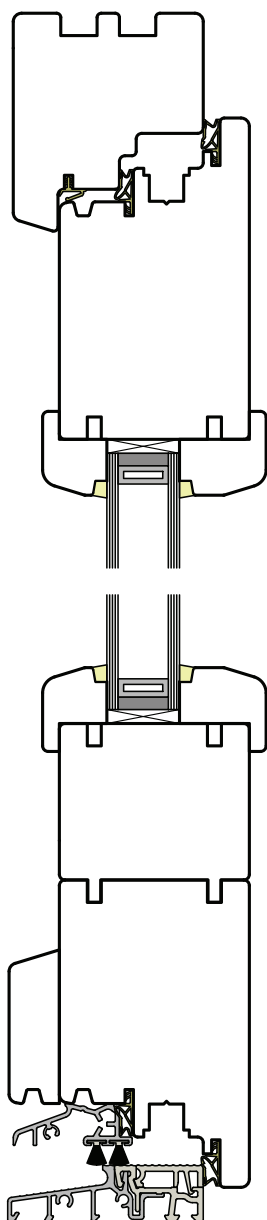

LISTWY

L2

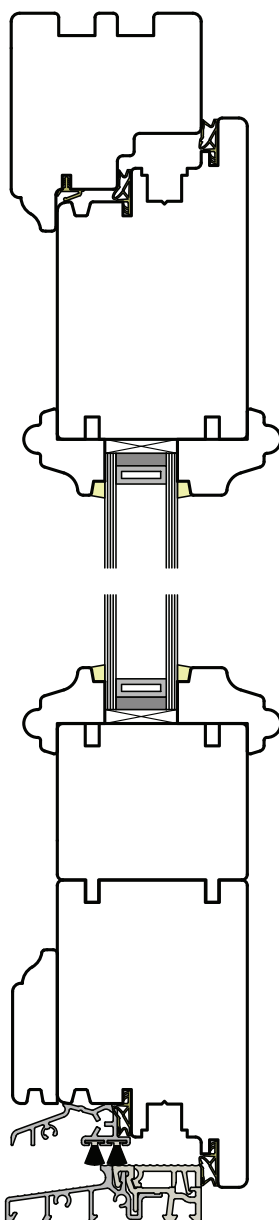

LISTWY

L3

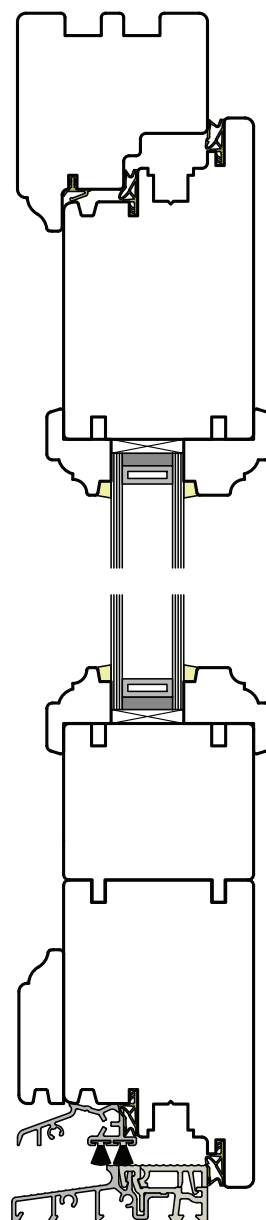

Szeroki wybór  
**listew ozdobnych**

pozwała tworzyć kompozycje odpowiednie do wnętrz retro, obiektów zabytkowych, rezydencji klasycznych oraz realizacji stylizowanych.

VIDOK DRZWI DREWNIANE  
**MODELE DRZWI WSADOWYCH**

drzwi wsadowe

VD-D W01



VD-D W02



VD-D W03



VD-D W04



Wypełnienie osadzone w ramie skrzydła, dające szerokie możliwości wzorów, przeszkleń i dekorów.

VIDOK DRZWI DREWNIANE  
**MODELE DRZWI WSADOWYCH**

VD-D W05



VD-D W06



VD-D W07



VD-D W08



VD-D W09



VD-D W10



VIDOK DRZWI DREWNIANE  
**MODELE DRZWI WSADOWYCH**

VD-D W11



VD-D W12



VD-D W13



VD-D W14



VD-D W15



VD-D W16



VIDOK DRZWI DREWNIANE  
**MODELE DRZWI WSADOWYCH**

**VD-D W17**



**VD-D W18**

SZKLENIE: ORNAMENT ELLART



**VD-D W19**

SZKLENIE: MODERN FLOW



**VD-D W20**

WERSJA VINTAGE



**VD-D W21**

SZKLENIE: DIAMOND LINE



**VD-D W22**



ZAMÓWIENIE SPECJALNE: KRATA OZDOBNA

VIDOK DRZWI DREWNIANE  
**MODELE DRZWI WSADOWYCH**

**VD-D W23**

WERSJA VINTAGE



**VD-D W24**



**VD-D W25**



**VD-D W26**

WERSJA VINTAGE



## Detale i zdobienia

Precyzyjne **frez**, **filunki** i **listwy ozdobne** podkreślają elegancki charakter drzwi drewnianych premium. Starannie dopracowane detale nadają im wyjątkowy styl oraz ponadczasową klasę.

filunek



4 mm

ozdobny  
9 mm

frez



ozdobna listwa



# VIDOK DRZWI DREWNIANE SYSTEMY DRZWI WEJŚCIOWYCH PŁYTOWYCH

## PRZEKROJE DRZWI (T) - OTWIERANE NA ZEWNĄTRZ

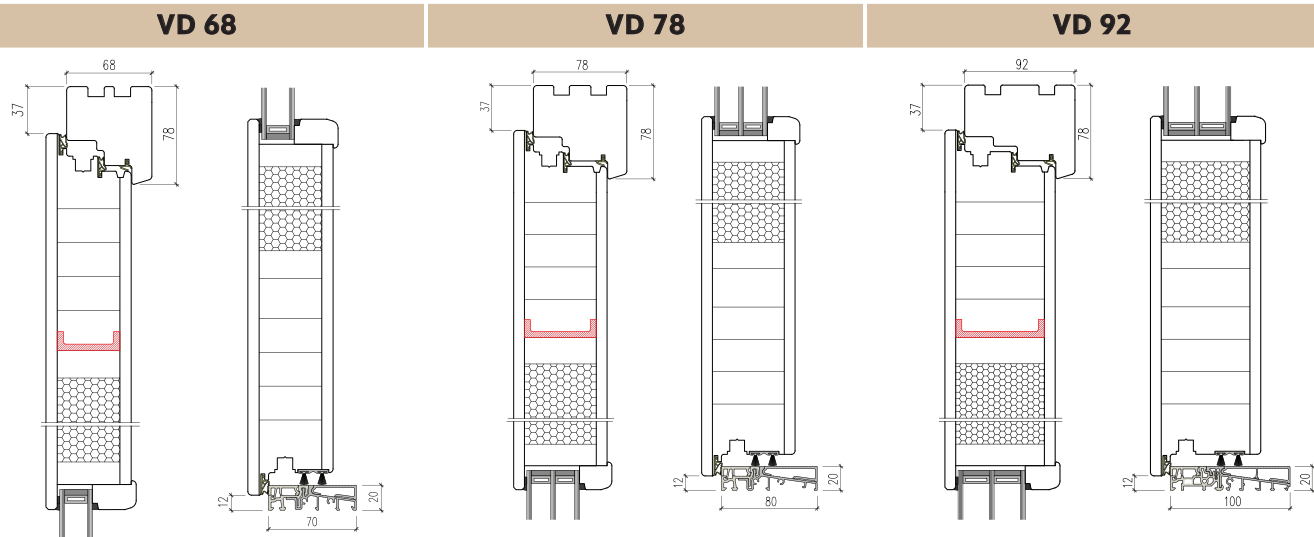

## PRZEKROJE DRZWI (Z) - OTWIERANE DO WEWNĄTRZ

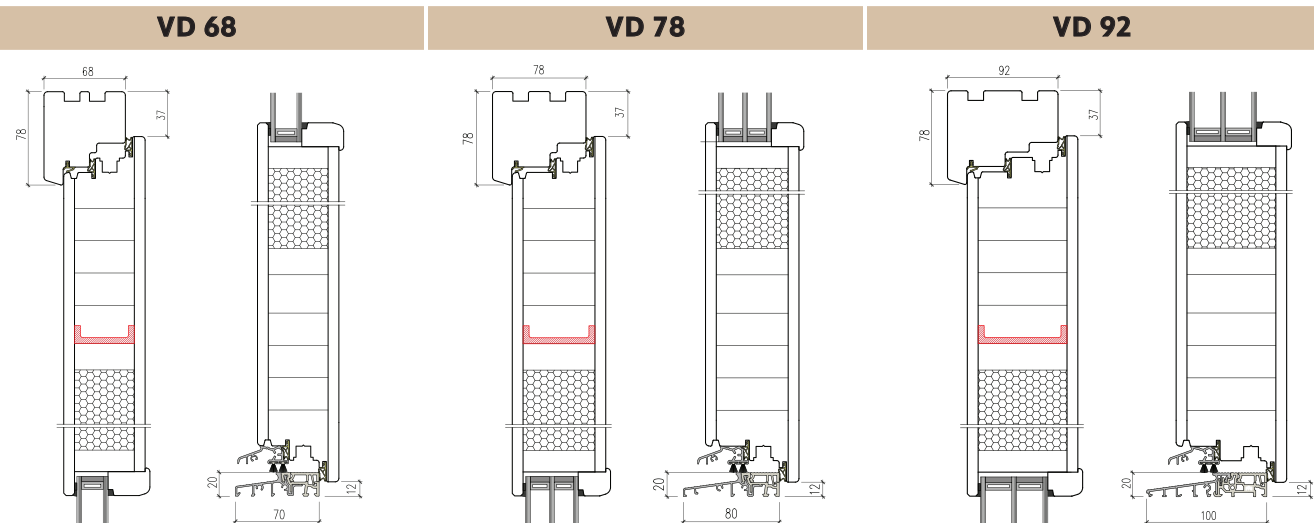

### VD 68

### VD 78

### VD 92

Izolacyjność termiczna	$U_w=1,1^*$	$U_w=0,97^{**}$	$U_w=0,87^{***}$
Przepuszczalność powietrza	klasa 4	klasa 4	klasa 4
Wodoszczelność	3A	3A	3A
Odporność na obciążenie wiatrem	C2	C2	C2
Głębokość zabudowy	68	78	92

Parametry dla drzwi 1100 x 2350 mm

\* dla  $U_g=1,0$  z ciepłą ramką SSU

\*\* dla  $U_g=0,6$  z ciepłą ramką SSU

\*\*\* dla  $U_g=0,5$  z ciepłą ramką SSU

VIDOK DRZWI DREWNIANE  
**MODELE DRZWI PŁYTOWYCH**

drzwi płytowe

VD-D P01



VD-D P02



VD-D P03



VD-D P04



Gładka, jednolita  
powierzchnia  
skrzydła dla  
nowoczesnego,  
minimalistycznego  
efektu.

VIDOK DRZWI DREWNIANE  
**MODELE DRZWI PŁYTOWYCH**

**budowa  
drzwi płytowych**

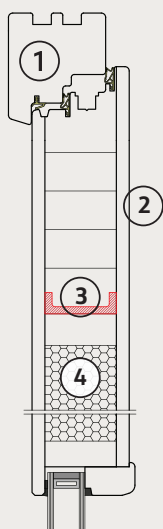

- ① rama klejona warstwowo
- ② sklejka
- ③ opcjonalnie stabilizator aluminiowy
- ④ ocieplenie

VD-D P05



VD-D P06



VD-D P07



VD-D P08



# SKOMPONUJ SWÓJ WŁASNY DESIGN

## KOLORYSTYKA

Panele drzwiowe wykonane są z odpornych na warunki atmosferyczne materiałów i pokrywane specjalistycznymi lakierami lub żywicami epoksydowymi. Dzięki temu zachowują estetyczny wygląd przez długi czas. Zeskanuj kod qr i poznaj szeroką paletę kolorów dopasowaną do każdego stylu architektonicznego i wnętrza.

ZOBACZ  
WIĘCEJ



## GATUNKI DREWNA



Ten sam lakier, w zależności od gatunku drewna, może tworzyć odmienny i niepowtarzalny efekt wykończenia.

\*lakier NATUR

## LAZURY REMMERS +KOLORY WEDŁUG WZORNIKA RAL



drewno: dąb  
lakier: natur



lakier:  
natur effekt

## Wyselekcjonowane gatunki drewna

wyróżniają się indywidualną barwą i unikalnym usłojeniem, dlatego naturalny charakter drewna może powodować subtelne różnice kolorystyczne na łączeniach, elementach drzwi oraz w przebiegu słoików.

# SKOMPONUJ SWÓJ WŁASNY DESIGN

## SZKLENIE ORNAMENTOWE I PRZECIWSŁONECZNE

Zadaniem szyb jest nie tylko wypuszczenie światła dziennego do budynku, ale przede wszystkim ochrona pomieszczeń przed utratą ciepła, nasłonecznieniem, hałasem i włamaniami. Szkło pełni też funkcję ozdobną. Ornament subtelnie rozprasza światło, dając przy tym poczucie prywatności i komfortu.

### SZKŁO PRZECIWSŁONECZNE



ANTISOL BRĄZOWY



ANTISOL SZARY



STOPSOL BRĄZOWY



STOPSOL SZARY



STOPSOL CLEAR

### ORNAMENTY



ALTDEUTSCH K



ARENA C



DELTA



KATEDRAL MIN



KURA



MASTER-CARRE



MASTER-LIGNE



MASTER-POINT



MONUMENTAL M



SILVIT



VISIONE BIAŁY



SATIMAT



STADIP MAT

### SZKŁO BEZPIECZNE

SZKŁO LAMINOWANE 33.1 KL.2(B)2, 44.2 KL.P2A, 44.4 KL.P4A

STANDARDOWE SZKLENIE:

**VD-68:** 4/18/4 XN Ug=1,1 **VD-78:** 4/14/4/14/4 Ug=0,6 **VD-92:** 4/18/4/18/4 Ug=0,5

# SKOMPONUJ SWÓJ WŁASNY DESIGN

## ZDOBIENIA ARTYSTYCZNE

ZOBACZ  
WIĘCEJ



BESTSELLERS



ORNAMENT ELLART  
NADruk



ORNAMENT CLASSIC  
NADruk



MODERN FLOW  
NADruk



TIFFANY 012 RAUTE  
NADruk



TIFFANY 211 DIAMI  
TAŚMA OŁOWIANA  
Z BEVELAMI

### BEVELE

Bevele to dekoracyjne elementy ze szkła fazowanego, które nadają przeszkleniom elegancki, przestrzenny efekt. W połączeniu z taśmą ołowianą i kolorowymi foliami tworzą kompozycje inspirowane witrażem, pięknie rozpraszając światło i podkreślając wyjątkowy charakter drzwi drewnianych. Dostępne są w różnych kształtach, rozmiarach i kolorach: brązowym, niebieskim oraz zielonym.



### Z TAŚMĄ OŁOWIANĄ

Samoprzylepna taśma ołowiana przeznaczona jest do dekoracyjnego zdobienia gładkich powierzchni szklanych, zarówno od strony wewnętrznej, jak i zewnętrznej. Pozwala uzyskać efekt eleganckiego witrażu, podkreślając indywidualny charakter drzwi drewnianych.



### FUSING

fusing są to kawałki szkła topione w całości, co daje możliwość tworzenia współczesnych dekoracyjnych wzorów z trójwymiarowym efektem. Płytki szkła spiekane są wypolerowane i gładkie, bez problemu łączą się z czystym szkłem za pomocą kleju UV. Czyści się je tymi samymi środkami chemicznymi co szkło, są trwałe i odporne na różne warunki atmosferyczne, a także parę i temperaturę.



# SKOMPONUJ SWÓJ WŁASNY DESIGN

## KLAMKI

Wyróżnik drzwi, element stylu, praktyczny, niezawodny który poprawia estetykę i nadaje mu indywidualny charakter. Forma i kolorystyka klamek tworzy bogactwo możliwości aranżacji przestrzeni zarówno w klasycznym jak i nowoczesnym stylu. Rozwiązania trwałe i niezawodne w obsłudze.



35A 1048

KLAMKA  
DŁUGI SZYLD



35A 1010

KLAMKA  
DŁUGI SZYLD



GREENTEQ

KLAMKA  
DŁUGI SZYLD



GREENTEQ

KLAMKO-POCHWYT  
DŁUGI SZYLD



DUBLIN

KLAMKA  
KRÓTKI SZYLD



DUBLIN 37 EDGE

KLAMKA  
DŁUGI SZYLD



DUBLIN 37

KLAMKA  
DŁUGI SZYLD



DUBLIN 37

KLAMKO-POCHWYT  
DŁUGI SZYLD

### KOLORY:

F1

F4

F6

F9005

RAL 9016

RAL 8019

RAL 9005

Dostępność kolorów poszczególnych modeli do potwierdzenia u doradcy VIDOK.

## Klamki mosiężne



KP-1

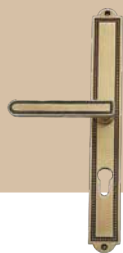

K-103-KL-SP-XL



K-28-KL-SP



K-101-PKL

KLAMKO-POCHWYT

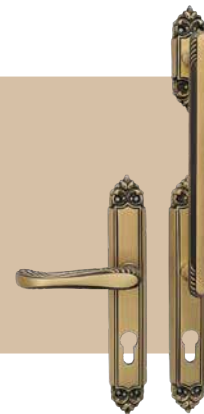

K-27-PKL

KLAMKO-POCHWYT

## Kołatki mosiężne



LEW KL-3



KL-9 "KOŁO"



KL-7

# SKOMPONUJ SWÓJ WŁASNY DESIGN

## POCHWYTY

KLAMKI  
POCHWYTY



Designerski element drzwi, idealnie pasujący do współczesnego budownictwa. Występuje w różnych długościach oraz kształtach – w wersji dwustronnej lub w połączeniu z klamką od strony wewnętrznej. Jako opcja dodatkowa może być wyposażony w czytnik linii papilarnych, czytnik zbliżeniowy lub klawiaturę numeryczną. Istnieje również możliwość zamówienia eleganckich pochwytów mosiężnych, które podkreślają ich ponadczasowy, szlachetny charakter.



Q45RX

PROFIL: 25X25 / 40X20 / 40X40 / 50X25  
MOCOWANIE: 45°  
WYKOŃCZENIE: STAL /  
ALUMINIUM / RAL / ANODA  
DŁUGOŚCI: 300 / 400 / 500 /  
580 / 600 / 800 / 1000 / 1200 /  
1400 / 1600 / 1800 / 2000 /  
2200 / 2301-2600\*  
\*3 PUNKTY MOCUJĄCE



Q5-FR

PROFIL: 40X20  
MOCOWANIE: 90°  
WYKOŃCZENIE: STAL 304 / 316  
DŁUGOŚCI: 150-580 /  
581-1200



O45P

OWAL: 20x38  
MOCOWANIE: 45°  
WYKOŃCZENIE: STAL 304  
DŁUGOŚCI: 500 / 600 / 800 /  
1000 / 1200 / 1400\* /  
1600\* / 1800\*  
\*3 punkty mocujące



PA45

ŚREDNICA: Ø30 / Ø40  
MOCOWANIE: 45°  
WYKOŃCZENIE: ALUMINIUM /  
RAL / ANODA  
DŁUGOŚCI: 300 / 400 / 500 /  
580 / 600 / 800 / 1000 / 1200 /  
1400 / 1600 / 1800 / 2000 / 2301-2600\*  
\*3 punkty mocujące



P10B

ŚREDNICA: Ø30  
MOCOWANIE: 90°  
WYKOŃCZENIE: STAL 304  
DŁUGOŚCI: 560 / 600 / 800 /  
1200 / 1600



P45D

ŚREDNICA: Ø30 / Ø40  
MOCOWANIE: 45°  
WYKOŃCZENIE: STAL /  
ALUMINIUM / RAL / ANODA  
TRĄSKA: DĄB / ŻŁOTY DĄB /  
ORZECH / ORZECH CIEMNY /  
PALISANDER / CZARNY  
DŁUGOŚCI: 580 / 600 / 800 /  
1200 / 1600

## Pochwyty mosiężne



K-19-PD



K-23-PD



PD-1

## VIDOK DRZWI DREWNIANE

# WYPOSAŻENIE DODATKOWE

Bezpieczeństwo, funkcjonalność i wygoda wynikająca z użytkowania w przypadku drzwi jest niezwykle ważna. Często staje się kryterium wyboru. Zamki elektryczne od zawsze są przykładem skutecznego poziomu zabezpieczenia i wysokiego komfortu użytkowania.

Wzbogacone o systemy kontroli w postaci czytników linii papilarnych, pilota czy smart control w pełni zabezpieczają drzwi przed niechcianym dostępem, jednocześnie umożliwiając ich inteligentne zarządzanie. Powiedz nam, czego potrzebujesz, a przekształcimy Twoje potrzeby w nieograniczoną przyjemność pełnego życia w domu.



ZOBACZ  
WIĘCEJ



# VIDOK DRZWI DREWNIANE

## WYPOSAŻENIE DODATKOWE

### WKŁADKA BĘBENKOWA

KLASA C

KOLORY: NIKIEL,  
MOSIĄDZ, CZARNY



KLUCZ/MOTYLEK

### DODATKOWY ZAMEK GÓRNY

### WIZJER

CHROMOWANY  
SREBRNY/  
ZŁOTY



### SZYBA ANTYWŁAMANIOWA

SKUTECZNIE ZWIĘKSZAJĄCA  
BEZPIECZEŃSTWO

### ALU HOME PREMIUM PLUS

ZASUWNICA  
PEŁNO-MOTORYCZNA 836 TYP 10  
2 HAKI / 4 BOLCE+ LISTWA RAMOWA



### SYSTEM OTWIERANIA NA CZYTNIK ZBLIŻENIOWY



### SYSTEM OTWIERANIA NA TELEFON



WERSJA POD DOMOFON

WERSJA POD FUNKCJĘ DZIEŃ/NOC

WERSJA POD PILOTA

WERSJA POD CZYTNIK LINII PAPILARNYCH

WERSJA POD CZYTNIK ZBLIŻENIOWY

WERSJA POD TELEFON

## VIDOK DRZWI DREWNIANE DOŚWIETLA I NAŚWIETLA

Modele drzwi można wzbogacić o doświetla boczne i naświetla górne. W subtelny sposób doświetlają wnętrza oraz podnoszą atrakcyjność budynku, dodając mu charakteru. Zapewniają możliwość widzenia środowiska zewnętrznego przy zamkniętych drzwiach.

Szeroka gama rozwiązań daje prawie nieograniczone możliwości projektowania drzwi, co pozwala dostosować każdą konstrukcję do indywidualnych oczekiwań inwestora.

**DRZWI  
JEDNOSKRZYDŁOWE**



**DRZWI Z DOŚWIETLEM BOCZNYM  
PRAWYM LUB LEWYM**



**DRZWI Z DOŚWIETLEM BOCZNYM  
PRAWYM ORAZ LEWYM**



**DRZWI JEDNOSKRZYDŁOWE  
Z NAŚWIETLEM GÓRNYM**



**DRZWI Z DOŚWIETLEM BOCZNYM  
I NAŚWIETLEM GÓRNYM**



**DRZWI Z DOŚWIETLAMI BOCZNYMI  
I NAŚWIETLEM GÓRNYM**



**Produkt znajduje się poza standardowym cennikiem;**  
w celu uzyskania szczegółów prosimy o kontakt z doradcą VIDOK.



Wejdź do świata  
**jakości VIDOK**

**VIDOK.COM**  
OKNA I DRZWI

PRODUCENT OKIEN I DRZWI Z DREWNA, PVC I ALUMINIUM  
VIDOK Sp. z o.o. Rudna Mała 75, 36-054 Rudna Mała, Polska  
biuro@vidok.com | REGON: 690379060 | NIP: 813-10-86-710

