

PLATINUM ● DESIGN

NOWA ERA OKIEN I DRZWI



OKNA PVC VP 80 PLATINUM DESIGN

Wąskie profile PCV o futurystycznym kształcie i wyjątkowym wzornictwie, zapewniające więcej światła.

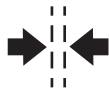

Trzy uszczelki obwodowe.

Głębokość skrzydła 80 mm.

Głębokość zabudowy ramy 76 mm.

Dwukomorowy pakiet szybowy
 $4/18/4/18/4$ $U_g = 0,5$ W/m^2K , opcjonalnie:
szkło bezpieczne, antywłamaniowe,
dźwiękochłonne, ciepła ramka.

Technologia 6-komorowa:
doskonała izolacja
termiczna zapewniająca
redukcję kosztów
ogrzewania.

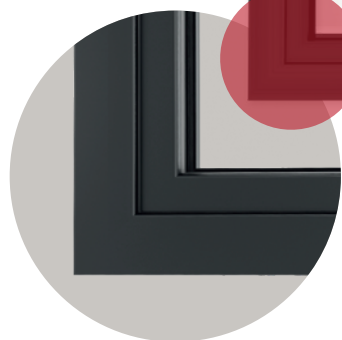

WYJĄTKOWA
PREMIERA ROKU

Profile o prostych liniach i nowoczesnym designie. Okna wyglądem przypominające ślusarkę aluminiową.

Wybór przyjazny środowisku.

Okucia obwodniowe ze specjalną powłoką antykorozyjną ROTOSILK, wyposażone w zaczep antywyważeniowy, blokadę uchyłu, blokadę błędnego położenia klamki i mikrowentylację. Opcjonalnie: okucia kryte DESIGNO i antywyważeniowe klasy RC1 oraz RC2.

Klamka okienna i osłonki na zawiasy w różnorodnej stylistyce i gamie kolorystycznej.



PAKIET KORZYŚCI

VP 80

PLATINUM DESIGN

- Linia dedykowana do domów energooszczędnych i pasywnych.
- Wąska przyłga 9 mm – doskonałe rozwiązanie nawiązujące wyglądem do okien aluminiowych.
- Odporność na obciążenie wiatrem do klasy C5 i wodę opadową do klasy 9A.

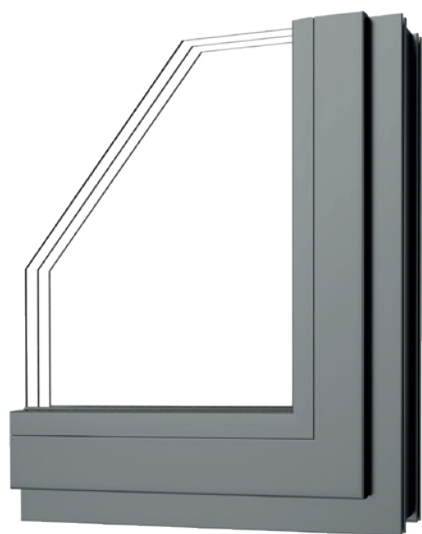

widok od wewnątrz

widok od zewnątrz



$U_w =$
0,75 W/m²K*

**KOMFORT
ENERGETYCZNY**
Z OKNAMI VIDOK
O DOSKONAŁYM WSPÓŁCZYNNIKU
PRZENIKANIA CIEPŁA!

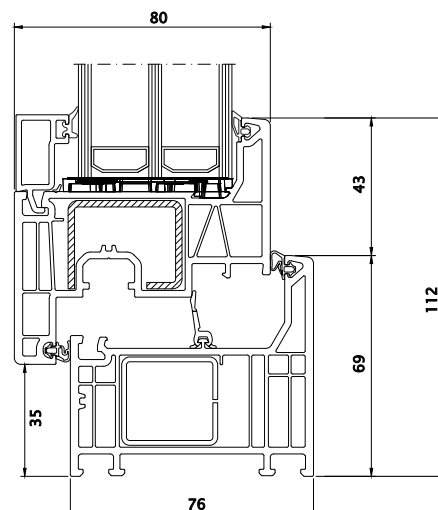

*Dla okna referencyjnego 1,23 m x 1,48 m, $U_g = 0,5 \text{ W/m}^2\text{K}$ SWISS ULTIMATE

OKNA PVC VP 80 PLATINUM DESIGN

WIDOCZNIE
WIĘCEJ ŚWIATŁA

perfekcyjna
konstrukcja złożenia
ramy i skrzydła
112 mm



Wybór przyjazny
srodowisku



DRZWI PRZESUWNE PLATINUM OPTIMA



SPÓJNY DESIGN
DLA TWOJEGO
DOMU

—



okna

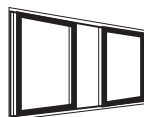

drzwi
przesuwne



kompleksowa
oferta



DRZWI PRZESUWNE PLATINUM OPTIMA



Profil

Głębokość zabudowy 175 mm,
głębokość skrzydła 76 mm.
Technologia 5-komorowa.

Szklenie

Dwukomorowy pakiet szybowy
zespólny ze szkłem niskoemisyjnym
o grubości do 48 mm. Opcjonalnie:
szkło bezpieczne, antywłamaniowe,
dźwiękochłonne, ciepła ramka.

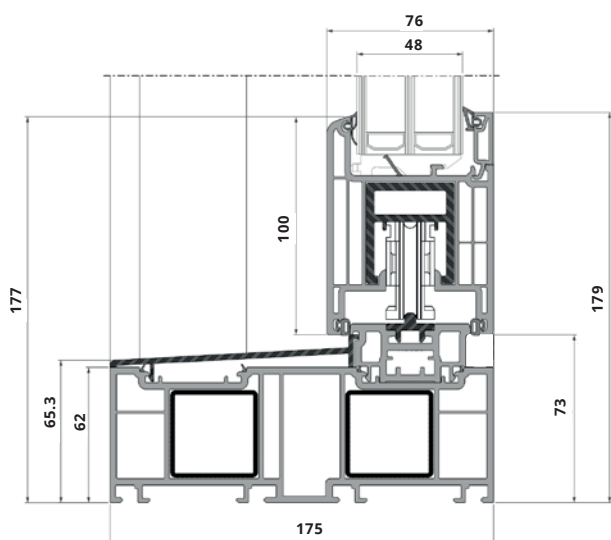

Okucie

Podnoszono-przesuwne.

Uszczelki

System specjalnych uszczelek
poprawiających termoizolację,
Dodatkowa uszczelka w przestrzeni
podszybowej.

Właściwości

Odporność na obciążenie
wiatrem do klasy C3 i wodę
opadową do klasy 9A.

Schematy drzwi

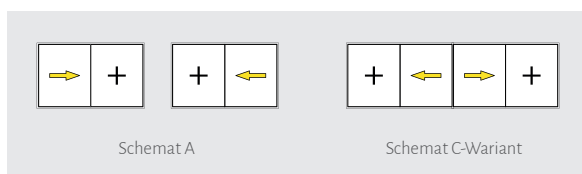

KOLORYSTYKA

Szeroka paleta kolorów imitujących aluminium lub strukturę drewna.



043 GRAFITOWO- CZARNY MAT		109 WINCHESTER	
048 CIEMNO-SZARY GŁADKI		110 ZŁOTY DĄB	
072 ANTRACYT		154 ORZECH	
003 BIAŁY (BARWIONY W MASIE)		025 CIEMNY DĄB	
653 ALUX DB 703			

STANDARD

Linia **VP 80 Platinum Design** dostępna jest w gamie kilkudziesięciu kolorów oklein podzielonych na grupę standard oraz premium.













PREMIUM

	008 CZEKOLADOWO- BRĄZOWY		921 TRAFFIC CZARNY GŁADKI		004 SZARY		116 ISKRZĄCY BRĄZ		625 GRANIT GŁADKI		651 SZARY GŁADKI
	012 CZARNO- BRĄZOWY		085 POSAĞOWA ZIELEŃ		911 SZARY ALUMINIUM GŁADKI		019 BIAŁY		114 BETONOWO- SZARY		
	044 BRĄZOWO- SZARY MAT		138 BRĄZ		925 JASNY ALUMINIUM		649 KAMIENNY GŁADKI				
	139 SREBRO		667 SZARY BAZALT		068 POPIEL						

URBAN

FUTURE



103 CIEMNO-SZARY MAT			
079 GRANATOWY		096 KREMOWY	
006 CIEMNO-ZIELONY		076 WINNO-CZERWONY	
122 JASNO-SZARY GŁADKI		665 SZARY AGAT	
184 ALUX SZARE ALUMINIUM		100 KRYSTALICZNA BIEL	
907 JASNO-SZARY		358 BIAŁY MAT	

PREMIUM

MODERN BOHO

PREMIUM



694
DĄB SHEFFIELD
JASNY



143
SZARY CEDR



145
IRLANDZKI DĄB



047
DĄB WODEEC
TURNER MIODOWY



146
RUSTYKALNA
WIŚNIA



402
DĄBLEZJA



663
ORZECH BALSAMICZNY
SORRENTO



656
CHERRY
AMARETTO



144
MACORE



026
MAHOŃ



686
CIEMNO-SZARY
ST YLO



690
GRAFITOWO-
CZARNY STYLO

KLAMKI

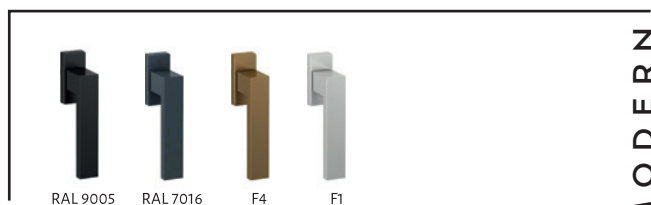

RAL 9005

RAL 7016

F4

F1

MODERN



R05.3

R05.5

R01.3

R01.2

R01.1

CLASSIC

Funkcjonalne
w każdym
cału





**PRODUCENT OKIEN I DRZWI Z PVC, DREWNA
I ALUMINIUM**

VIDOK SP Z O.O. Rudna Mała 75, 36-054 Mrowla, Polska.

Tel.: +48 17 859 56 61,

e-mail: biuro@vidok.com, www.vidok.com.

Niniejsza publikacja nie stanowi oferty w rozumieniu art. 66 Kodeksu Cywilnego.

VIDOK SP Z O.O. zastrzega sobie prawo do zmiany i ulepszeń produktów prezentowanych w niniejszym katalogu. Informacje w nim zawarte są w chwili jego ukazania.

Ze względu na ograniczenia techniki drukarskiej kolorystyka przedstawionych produktów może różnić się od rzeczywistej. Wydanie 1/2023.